

KIT EDISON FAST 60-250W

MANUAL DE ARMADO KITS INDOOR PIRANHA
GUÍA DE CULTIVO PARA KITS FAST

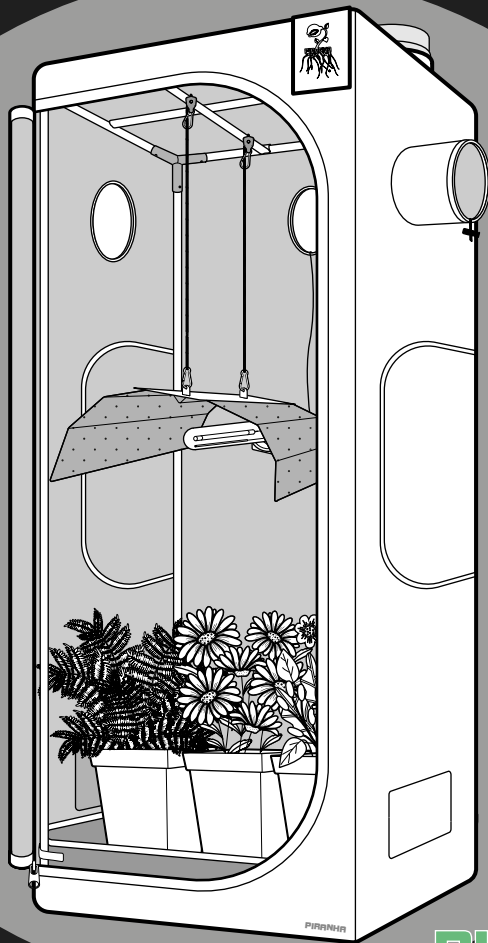

PIRANHA®

TODOS LOS DERECHOS RESERVADOS

MANUAL DE ARMADO

KIT EDISON FAST 60-250W

¡GRACIAS Y FELICIDADES!

Bienvenido al universo Piranha, gracias por mostrar confianza en nuestra empresa y felicitaciones por elegir el KIT EDISON FAST 60-250W. Ahora cuenta con un modelo indoor más económico y confiable que tiene un sistema de cultivo plenamente funcional y seguro. Además incluye accesorios de cultivo, fertilizantes y semillas Fast Buds, todo lo necesario para llegar y plantar.

CONTENIDO

● Vista General del Kit.....	2
● Instrucciones de Seguridad.....	3
- Símbolos de Precaución.....	3
● Recomendaciones Previas.....	4
- Especificaciones.....	4
● Listado de Componentes.....	5
● Armado del Kit.....	9
I. Carpa.....	9
II. Sistema de Iluminación.....	11
III. Ventilación.....	14
● Línea de Tiempo.....	15
● Guía de Cultivo.....	16
I. Instalación en la Carpa.....	16
II. Proceso de Cultivo.....	16
● Servicio al Cliente.....	20
● Contactos.....	20



IMPORTANTE: lea el manual completo antes de usarlo, en él podrá encontrar todas las instrucciones necesarias para armar de forma correcta el Kit.

VISTA GENERAL DEL KIT

Identificación del indoor y sus partes.

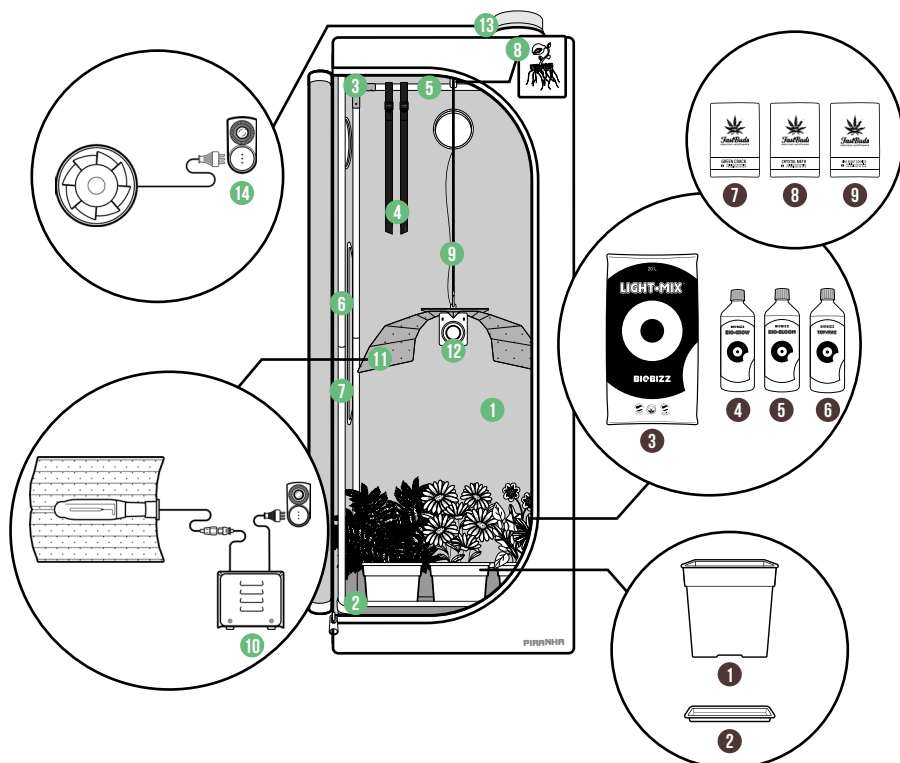

COMPONENTES

- | | |
|--------------------------|------------------------------------|
| 1 Tela Mylar | 8 Barras Superiores |
| 2 Bandeja de Seguridad | 9 Poleas Metálicas |
| 3 Conectores de Esquinas | 10 Balastro Piranha Edison de 250W |
| 4 Correas Ajustables | 11 Reflector Universal E-40 |
| 5 Barra #1 | 12 Ampolleta de Floración HPS 250W |
| 6 Barra #2 | 13 Extractor Booster de 4" |
| 7 Barra #3 | 14 Timer Piranha Kronos |

COMPONENTES DE CULTIVO

- | | |
|-------------------------------|--|
| 1 Maceta Cuadrada de 11L | 6 Fertilizante Top-Max 250L |
| 2 Plato para Macetas de 11L | 7 Semilla Green Crack Auto (1u) |
| 3 Sustrato Light Mix 20L | 8 Semilla Crystal Meth Auto (1u) |
| 4 Fertilizante Bio-Grow 250L | 9 Semilla Girl Scout Cookies Auto (1u) |
| 5 Fertilizante Bio-Bloom 250L | |

INSTRUCCIONES DE SEGURIDAD

Por favor lea detenidamente las siguientes medidas de seguridad, estas pueden ayudar a evitar lesiones personales o daños en los materiales.



Muchos de los componentes del kit son objetos eléctricos, tenga precaución al momento de manipularlos.



Algunos artefactos pueden alcanzar altas temperaturas, manténgalos alejados de zonas inflamables y no los cubra con otros objetos.



Nunca deje a un niño cerca del indoor sin supervisión de un adulto.









Tenga absoluta atención con los objetos eléctricos al momento de utilizar líquidos.



Manipule con sumo cuidado todas las piezas y accesorios del Kit.

SÍMBOLOS DE PRECAUCIÓN

Se recomienda memorizar los siguientes íconos en caso de que aparezcan en las instrucciones de armado.

	CUIDADO		USO CORRECTO
	PROHIBIDO		USO INCORRECTO
	ATENCIÓN		PREGUNTAS

RECOMENDACIONES PREVIAS



Antes de comenzar tenga en cuenta las siguientes indicaciones para que no ocurra ningún tipo de problema en el momento de armar.

- 1 Para comenzar a armar el Kit seleccione un lugar o habitación con factores climáticos que sean favorables para el cultivo.
- 2 Hay que tener presente que algunas piezas funcionan con corriente eléctrica, por esto se recomienda armar el Kit en una superficie estable, no inflamable y con una ventilación adecuada.
- 3 Deje todos los componentes del Kit a la vista y ordenados, sin otros objetos que se interpongan en el proceso de armado.
- 4 El proceso de armado se le puede hacer bastante más fácil si está acompañado por una persona para que le ayude.



Debe considerar el tamaño del indoor para poder seleccionar un espacio apropiado donde se instale el Kit.

ESPECIFICACIONES

 MEDIDAS	60 x 60 x 160cm
 CAPACIDAD	3 macetas de 11L

*Kit Fast incluye 3 macetas de 11L

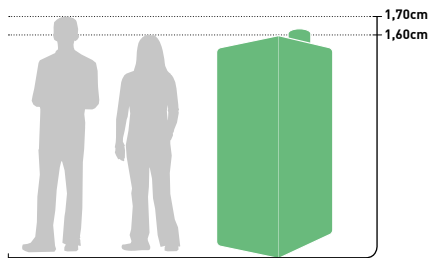

Se estima que el lugar de armado se encuentre despejado, para que no dificulte el proceso y el cultivo posterior.

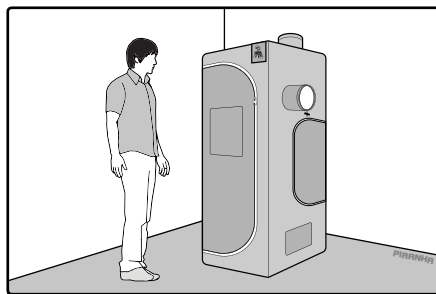

LISTADO DE COMPONENTES

Compruebe que todos los componentes estén incluidos en el Kit. De no ser así, contacte a su proveedor.

● CARPA

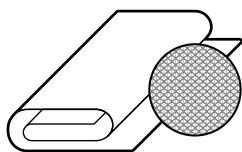

X1

TELA MYLAR
600D real reflectante

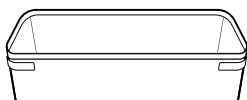

X1

BANDEJA DE SEGURIDAD
Independiente y 100% impermeable

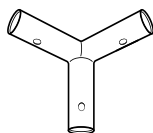

X8

CONECTORES DE ESQUINAS
Metálicas y reforzadas



X2

CORREAS AJUSTABLES
Alta resistencia para la sujeción

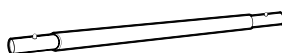

X8

BARRA #1
De máximo soporte

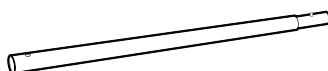

X4

BARRA #2
De máximo soporte



X4

BARRA #3
De máximo soporte

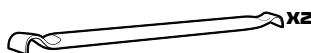

X3

BARRAS SUPERIORES
Móviles con capacidad de deslizarse

● SISTEMA DE ILUMINACIÓN Y VENTILACIÓN



X1

BALASTRO PIRANHA EDISON DE 250W

Funcionamiento es absolutamente silencioso

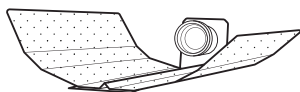

X1

REFLECTOR UNIVERSAL E-40

Máximo aprovechamiento de la luz

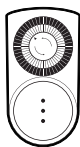

X1

TIMER PIRANHA KRONOS

Permite la programación de ciclos diarios

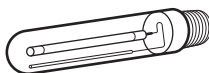

X1

AMPOLLETA DE FLORACIÓN HPS 250W

Especial para aumentar al tamaño de las flores en la fase de floración

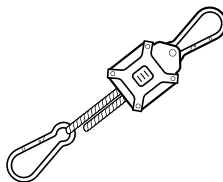

X2

POLEAS METÁLICAS

Ajuste de altura según la distancia deseada

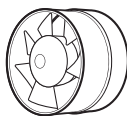

X1

EXTRACTOR PIRANHA BOOSTER DE 4"

Control de temperatura, humedad y ventilación

● HERRAMIENTAS ADICIONALES

Es posible que se necesite alguna de las siguientes herramientas en algún momento:



ATORNILLADOR



TIJERAS



CORTA-CARTÓN



GUANTES

• ACCESORIOS PARA CULTIVO

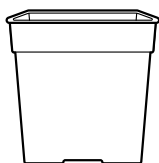

X3

MACETA CUADRADA 11L

Alta durabilidad



X2

SUSTRATO LIGHT MIX 20L

Base ideal para promover el crecimiento de las plantas

• FERTILIZANTES



X1

BIO-GROW 250L

Activa la flora bacteriana del sustrato para garantizar una abundante cosecha



X1

TOP-MAX 250L

Activa el flujo de nutrientes liberando en la tierra los minerales

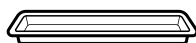

X3

PLATO PARA MACETAS 11L

Alta durabilidad



X1

BIO-BLOOM 250L

Ayuda a crear plantas con tallos fuertes y una floración vigorosa

• SEMILLAS



X1

GREEN CRACK AUTO 1 UNIDAD

Hibrido Equilibrado



X1

GIRL SCOUT COOKIES AUTO 1 UNIDAD

Dominante Índica



X1

CRYSTAL METH AUTO 1 UNIDAD

Dominante Sativa

ARMADO DEL KIT

I. CARPA

1 ARMAR BASES

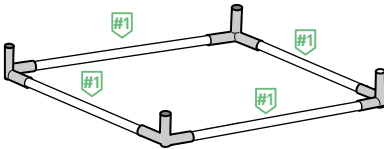
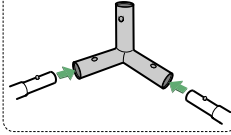

1a. Una cuatro Conectores de Esquinas con las cuatro Barras #1, asegurándose que queden bien encajadas. Repita el proceso para obtener dos bases, una será la Base Piso y la otra la Base Techo.

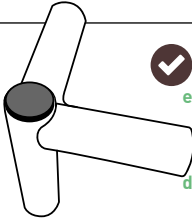

✓ Asegúrese que las esquinas metálicas queden todas con el tope negro apuntando en la misma dirección. En la Base Piso los topes deben tocar el suelo y en la Base Techo deben apuntar hacia el techo.

1b. Base Techo: Conecte en cada esquina de la base una Barra #2, como indica la figura.

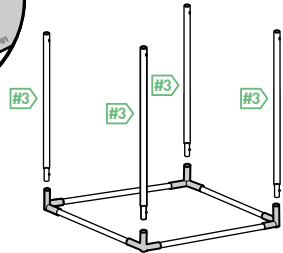
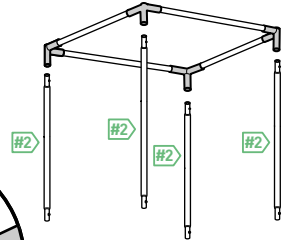

1c. Base Piso: Conecte en cada esquina de la base una Barra #3, como indica la figura.

2 UNIR BASES

2a. Conecte las Barras #2 y #3, ensamblando el lado macho de la #2 con el lado hembra de la Barra #3.

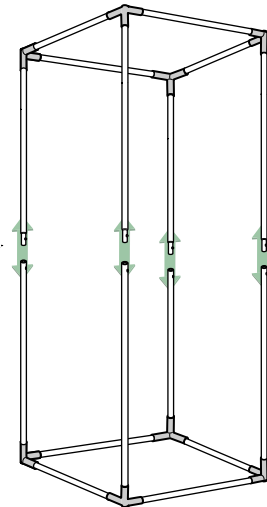
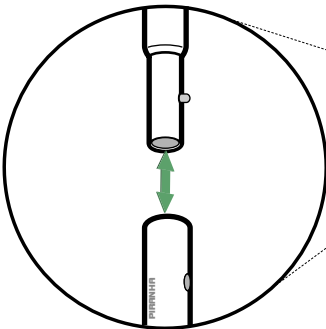

3 INSTALAR TELA MYLAR

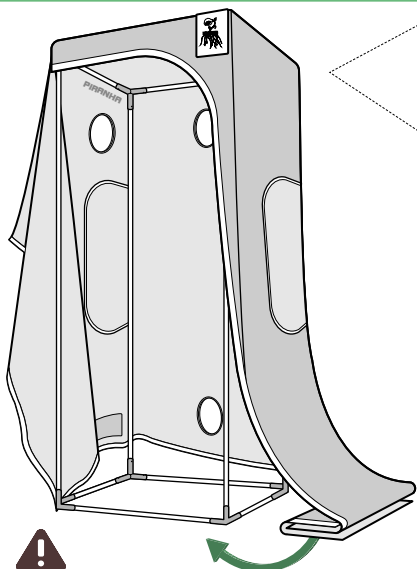

3a. Despliegue toda la Tela de la carpa y abra completamente el cierre principal. Comience a montar la Tela sobre la estructura, empezando por el techo y luego por las paredes.

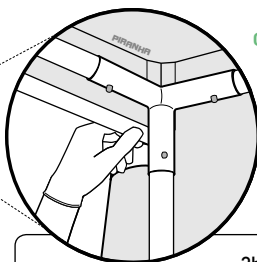

Asegúrese que los Conectores queden bien instalados en las esquinas de la Tela. Estas calzan perfectamente en la estructura, por lo que no es necesario tirar muy fuerte.

3b. Termine de cubrir toda la estructura finalizando por el piso el cual tiene un cierre para ajustar bien la instalación.

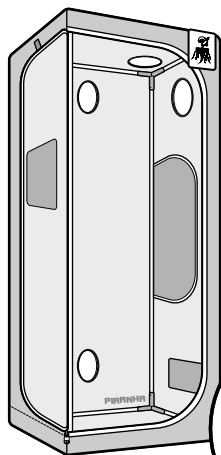

3c. Enganche la puerta al velcro para que no moleste durante el resto del armado.

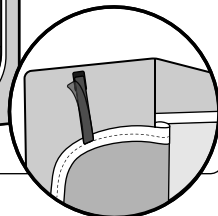

4 ENSAMBLAR BARRAS SUPERIORES

4a. Primero debe instalar las Barras con los ganchos más altos de forma perpendicular a la puerta.

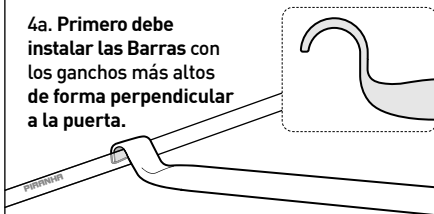

4b. Segundo instale la Barra con los ganchos más bajos encima y cruza a las otras Barras.

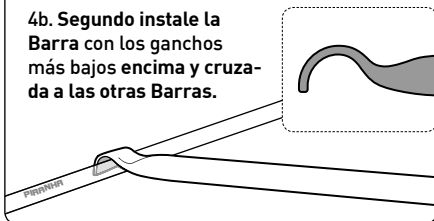

4c. Para instalar las Barras Superiores enganche un extremo y luego para acomodar el otro lado, eleve y ponga la barra levemente en diagonal. Enderece y luego enganche.

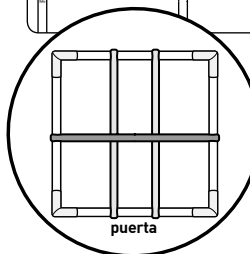
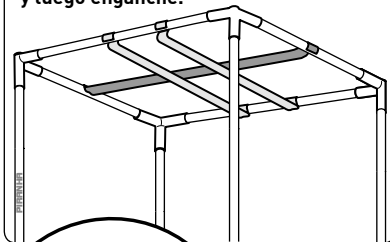

(Vista desde arriba)
La Barra más oscura va paralela a la puerta y las Barras más claras van perpendiculares.

! Si desea mover o deslizar las Barras debe hacerlo con mucho cuidado.

5 FIJAR BANDEJA DE SEGURIDAD

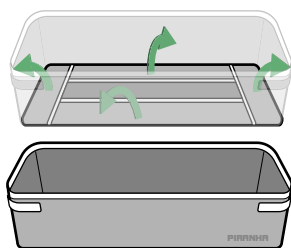

5a. Desdoble la Bandeja de seguridad e instálala sobre el piso al interior de la carpa.



El que sea una superficie móvil permite que se pueda retirar para lavar y así mantener la carpa limpia, contando con su completa impermeabilidad.



PARA ESTE KIT NO SE USARÁN LAS CORREAS AJUSTABLES, POR LO TANTO NO ES NECESARIO INSTALARLAS. GUÁRDELAS PARA CUANDO CAMBIE A UN KIT COMPLETO.

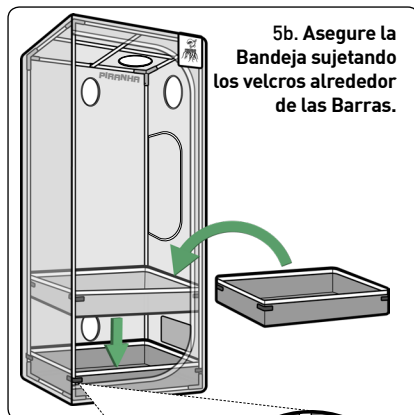

5b. Asegure la Bandeja sujetando los velcros alrededor de las Barras.

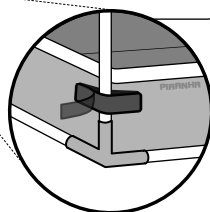

II. SISTEMA DE ILUMINACIÓN

1 PREPARAR REFLECTOR UNIVERSAL

1a. Corte (con tijera o corta-cartón) y retire la cinta adhesiva que envuelve el Reflector.

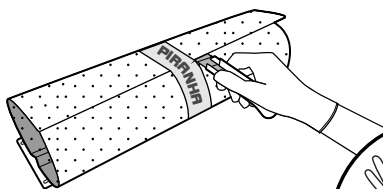

1b. Luego abra suavemente cada lado hasta dejarlo prácticamente estirado.

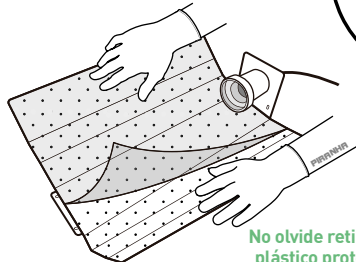

No olvide retirar el plástico protector.



1c. Con un atornillador haga palanca y doble las aletas de la superficie metálica trasera.

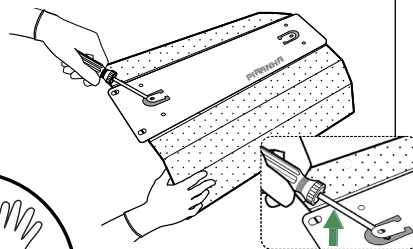

1d. Tome la paleta ya elevada y dóblela en un ángulo de 90°, repita lo mismo con la otra.

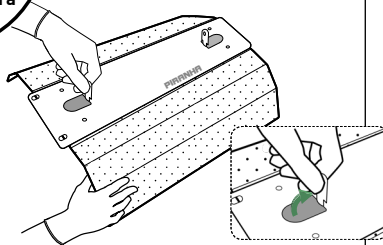

2 INSTALAR AMPOLLETA AL REFLECTOR



2a. Instale la Ampolleta en el socket del Reflector, girándola con mucho cuidado.

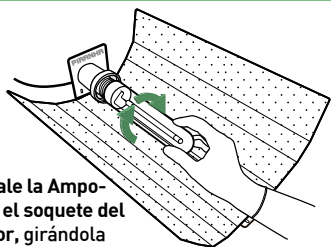

HPS 250W DE FLORACIÓN

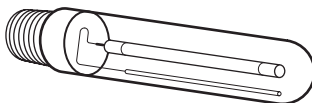

3 POLEAS

3a. Pase el mosquetón de la parte del mecanismo de la Polea por encima de la Barra Superior y engánchelo a la cuerda del otro mosquetón.

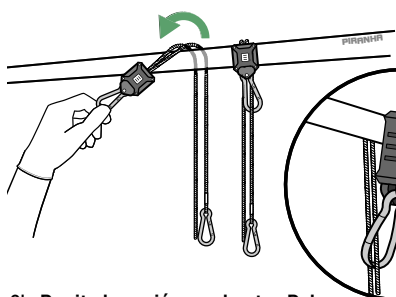

3b. Repita la acción con la otra Polea.

3c. Para levantar el Reflector ajuste la cuerda sin mosquetón hacia arriba.

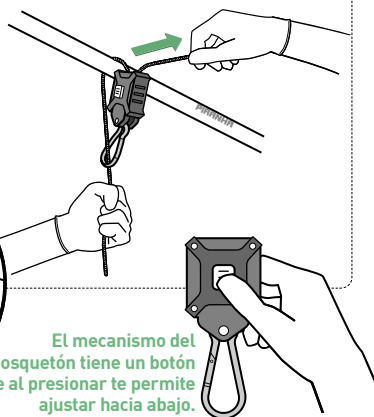

El mecanismo del mosquetón tiene un botón que al presionar te permite ajustar hacia abajo.

4 INSTALACIÓN DEL REFLECTOR

4a. Inserte cada mosquetón de los extremos en las aletas metálicas del Reflector.

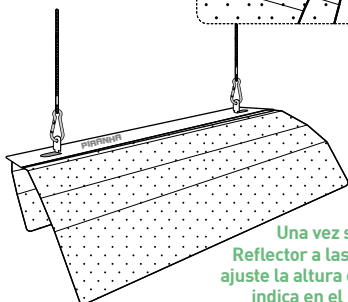
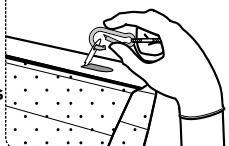

Una vez sujeto el Reflector a las Poleas, ajuste la altura como se indica en el paso 3c.

Deben quedar bien equilibrados los dos lados.

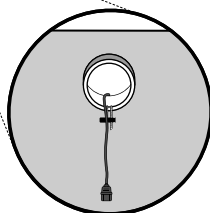
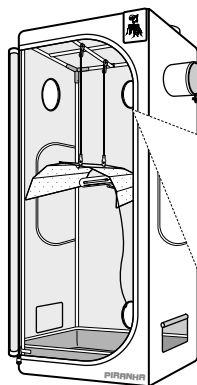

4b. Finalmente pase el cable del Reflector por la manga trasera hacia afuera para poder enchufar.

5 CONFIGURACIÓN DEL TIMER

5a. Debe levantar las pestañas de la rueda giratoria en las horas que desee que el circuito esté apagado.

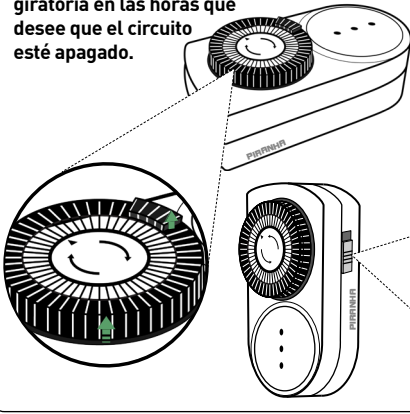

5b. Ajuste la hora del Timer girando la rueda hasta que el triángulo pequeño quede alineado con la hora actual.

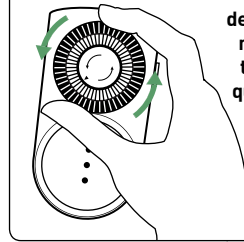

Asegúrese que el interruptor rojo está en la posición del icono reloj, esto significa que está funcionando el Modo Timer.

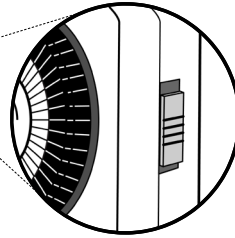

ES SUMAMENTE IMPORTANTE SEGUIR EL ORDEN DE CONEXIÓN SEGÚN LO QUE INDICAN LAS INSTRUCCIONES.

6 CONEXIÓN DEL BALASTO

6a. Conecte el cable macho del Reflector al conector hembra del Balastro (cable corto).

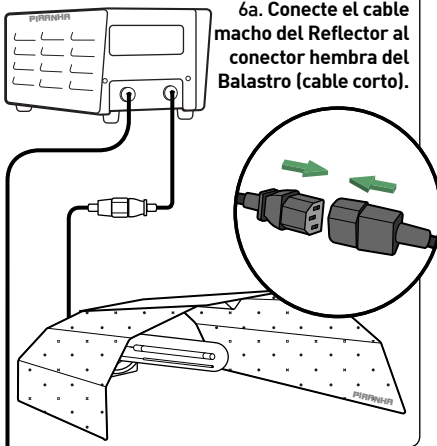

NUNCA ENCHUFE EL BALASTO A LA CORRIENTE SI NO ESTÁ CONECTADO A UNA LÁMPARA O REFLECTOR.



EL BALASTO SIEMPRE DEBE IR POR FUERA DE LA CARPA EN UNA SUPERFICIE ESTABLE, NO INFLAMABLE Y CON UNA VENTILACIÓN ADECUADA.



UNA VEZ ACTIVADO EL BALASTO, PERMITA QUE EL EQUIPO FUNCIONE AL MENOS POR TRES MINUTOS ANTES DE CORTAR LA ELECTRICIDAD.



NUNCA CUBRA EL BALASTO PUESTO QUE ESTE DISIPA CALOR A TRAVÉS DE LA CARCASA.

6b. Enchufe el Balastro al Timer ya configurado y luego éste a la corriente eléctrica.

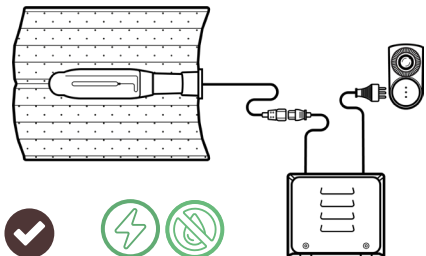
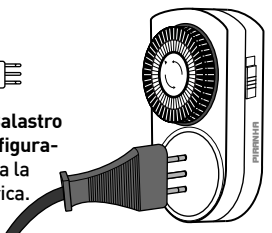

III. VENTILACIÓN:

1 POSICIONAR EL EXTRACTOR

1a. Pase el Extractor por la manga del techo y deje el lado de extracción de aire y el cable hacia afuera. Sujételo en la Barra Superior.



INTRACCIÓN

EXTRACCIÓN

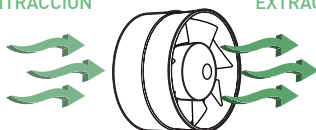

1b. Conecte el enchufe del Extractor al Timer ya configurado (paso 5a) y luego este a un enchufe.

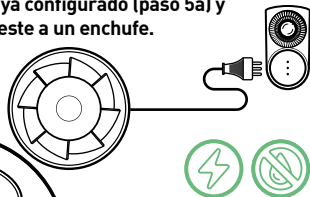

Para sostenerlo bien ajústelo con la cuerda de la manga.

¡FELICITACIONES!

YA ESTÁ TODO ARMADO E INSTALADO PARA USAR SU KIT Y PODER COMENZAR CON EL PROCESO DE CULTIVO DE LAS PLANTAS.

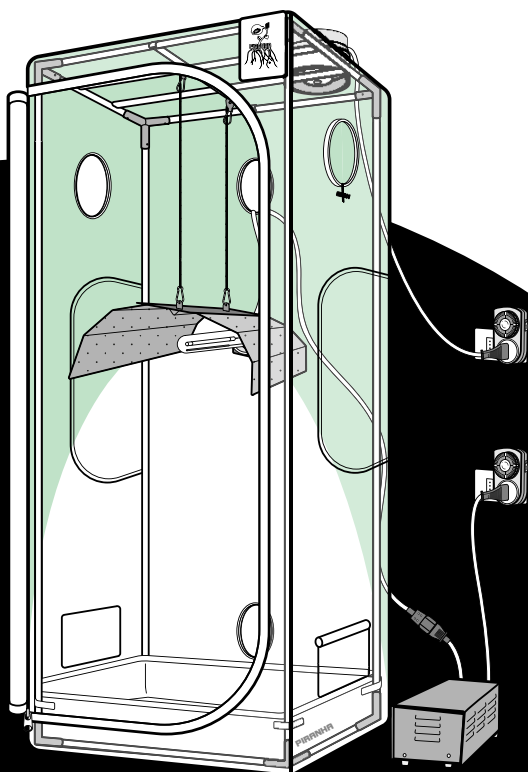

No olvide volver a leer el Manual bajo cualquier duda que tenga, también puede contactarse con PIRANHA.

LÍNEA DE TIEMPO DE CULTIVO INDOOR FAST

Vista general del período de tiempo de cada proceso y etapa en el ciclo de cultivo de una planta en carpas indoor.

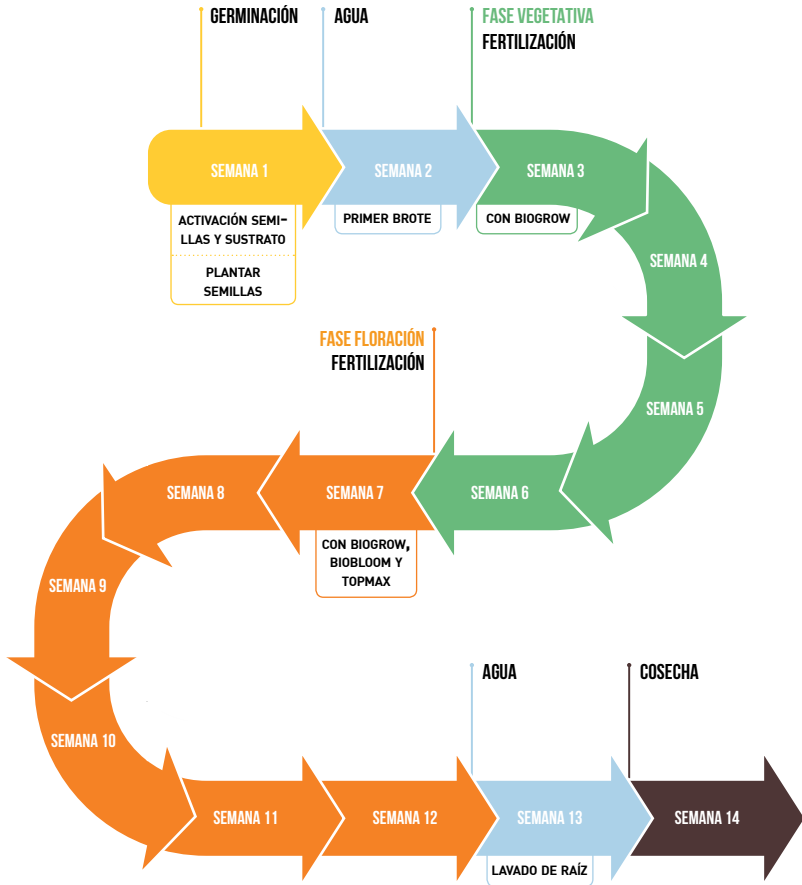

VISTA GENERAL PROCESOS DE CULTIVO

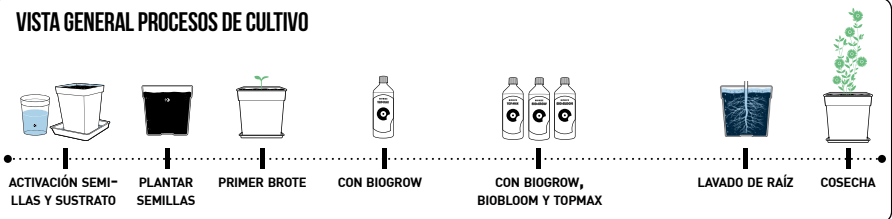

A continuación podrá leer detalladamente el paso a paso del proceso de cultivo en indoor.

GUÍA DE CULTIVO

I. INSTALACIÓN EN LA CARPA

1 JUNTAR MACETA Y PLATO

1a. Debe dejar el Plato debajo de la Maceta, para evitar la fuga de agua o restos de sustrato dentro de la carpa.



Recuerde que la Teta Mylar de la bandeja cuenta con completa impermeabilidad.

La Maceta encaja perfecta con el Plato de 11L.



2 INSTALAR EN LA CARPA

2a. Luego de que tenga las Macetas puestas en cada Plato, instálelas de forma ordenada dentro de la carpa.



La carpa PRO 60 incluye tres Macetas.

2b. Calcule que la distancia entre el Reflector y las Macetas sea de aproximadamente 40cm.

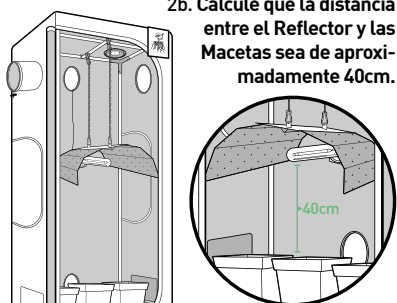

Ajuste la altura como se indica en el paso II.3.

II. PROCESO DE CULTIVO

1 SEMILLAS

1a. El Kit Fast incluye Semillas Automáticas, por lo tanto, se debe considerar que el Fotoperíodo recomendado durante todo el ciclo de la planta es de 20 horas de luz y 4 horas de oscuridad.



Esto da un mejor rendimiento.

1b. Por lo tanto, cuando comience el cultivo debe programar el tiempo con el Timer, como se mencionó anteriormente.

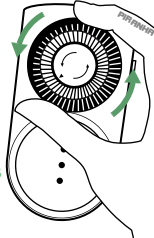

De preferencia las 4 horas de oscuridad deben ser durante las horas más críticas de calor del día.

2 PREPARACIÓN DEL SUSTRATO

2a. Llenar las Macetas con el sustrato Light Mix y luego realizar la activación.

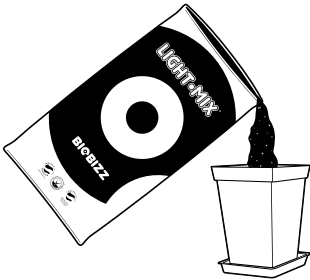

2b. La activación se refiere al primer regado de la tierra, debe ser con abundante agua hasta que caiga al Plato de la Maceta.

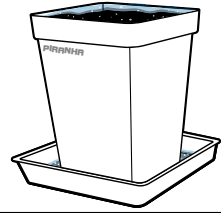
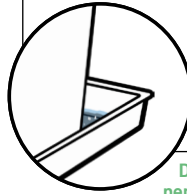

Dejar reposar por las 12 horas que permanecen las semillas en el agua.



ESTE PROCESO ES SIMULTÁNEO AL PRIMER PASO DE GERMINACIÓN.

3 GERMINACIÓN

3a. Primero debe dejar cada semilla en un vaso de agua durante 12 horas, para empezar la etapa de hidratación.

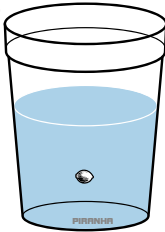

Deben ser en distintos, vasos para luego diferenciar cada semilla al momento de sembrar.

3b. Luego que la semilla pase por la etapa de hidratación hay que sembrar cada una en el centro de una Maceta con el sustrato previamente regado.

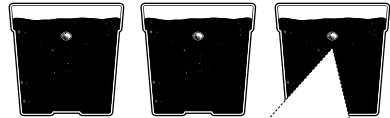

La semilla debe quedar enterrada a una falange de distancia (2cm).

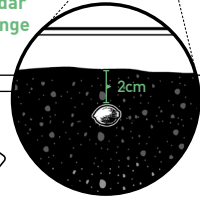

Para más información vaya al link:
https://issuu.com/piranha_chile/docs/i_d_germinaci_n

3c. Luego de un período entre tres y siete días, las semillas van a germinar, esto se evidencia cuando salga un pequeño brote en cada Maceta.

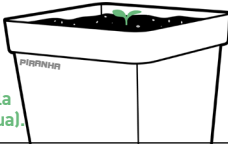

Debe mantener un constante regado en la parte superior de la maceta (con poca agua).



3d. Debe seguir regando constantemente con agua durante dos semanas, luego de este tiempo comienza la fertilización.



DURANTE TODO EL PROCESO SE DEBE MANTENER UNA TEMPERATURA Y HUMEDAD RELATIVA DEL AIRE ÓPTIMA PARA EL CULTIVO, COMO INDICAN LAS TABLAS A CONTINUACIÓN.

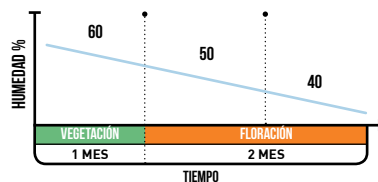
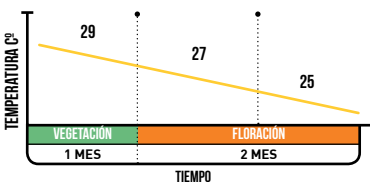

4 FERTILIZACIÓN

4a. Primero debe fertilizar con Bio-Grow durante toda la fase Vegetativa y luego agregar los otros dos productos, según indica el programa BioBizz de a continuación.

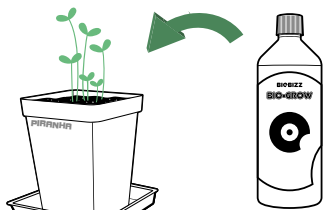

Debe comenzar a fertilizar a partir de la segunda semana después de que las semillas hayan germinado.

4b. Cuando la planta entre en Floración, es necesario complementar con los tres tipos de fertilizantes en dosis equitativas según el programa (Bio-Grow+Bio-Bloom+Top-Max).

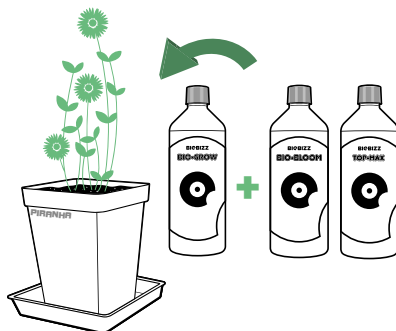

GUÍESE POR EL SIGUIENTE PROGRAMA DE CULTIVO DE BIOBIZZ, PARA REALIZAR UN PROCESO DE FERTILIZACIÓN LO MÁS EXACTO POSIBLE.

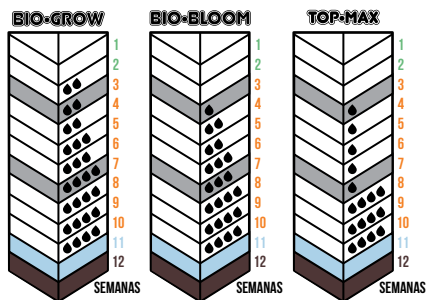

FASE VEGETATIVA
FASE DE FLORACIÓN
LAVADO DE RAÍZ
COSECHAR

● 1ML/ 1L AGUA
LIGHT-MIX

PARA OBTENER LA MEDIDA CORRECTA SE RECOMIENDA USAR LA PIPETA PASTEUR QUE PUEDE ENCONTRAR EN PIRANHA

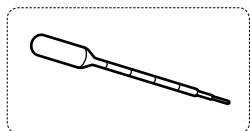

5 LAVADO DE RAÍCES

5a. El Lavado de Raíces se debe realizar una semana antes de la cosecha.

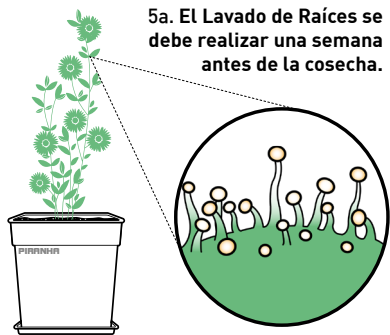

5b. El momento de cosecha se calcula según la coloración de los Tricomas, deben tener un color entre blanco y ámbar.

5c. El proceso de Lavado consiste en aplicar abundante agua y el aditivo específico hasta saturar el sustrato, y así remover el exceso de fertilizante.

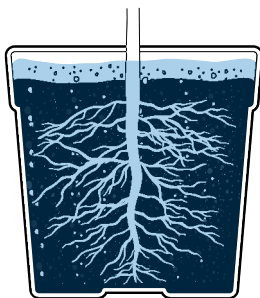

Tricomas: pelos glandulares que salen en las hojas de la planta.

Para más información vaya al link:
https://issuu.com/piranha_chile/docs/i_d_lavado_de_ra_ces



PARA OBTENER MEJORES COSECHAS, ES MÁS RECOMENDABLE USAR **ADITIVO DEL TIPO FLUSH** PARA LAVAR LAS RAÍCES

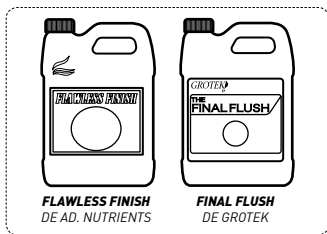

**AHORA SÍ ESTÁ COMPLETO SU
 KIT EDISON FAST 60-250W**

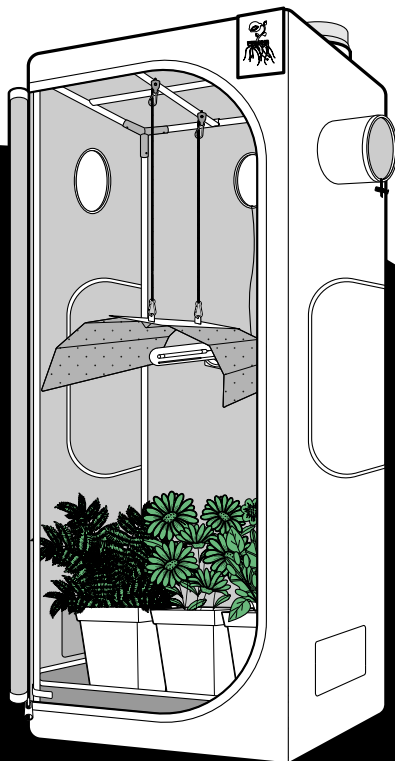

SERVICIO AL CLIENTE

PIRANHA ofrece el mejor respaldo y garantía del mercado. ¡Queremos que esté contento y satisfecho con su compra y experiencia! Nuestros productos son fáciles de usar y con cuidados básicos darán óptimos resultados y lo acompañarán por gloriosas cosechas.



(CARPA) 2 AÑOS DE GARANTÍA
(OTROS PRODUCTOS) 2 A 3 MESES DE GARANTÍA



SOPORTE TÉCNICO EN PRODUCTOS

CONTACTOS

Para cualquier consulta contactarse a:



MESA CENTRAL
+56 9 7307 5218
info@piranha.cl



VENTA MAYORISTA
+56 9 5006 1052
mayorista@piranha.cl



Tobalaba 32, esquina Apoquindo
Las Condes
Santiago de Chile

Para mayor información visita:



/PiranhaChile



@Piranha.chile



@piranhachile

MANUAL DE ARMADO KIT EDISON FAST 60-250W

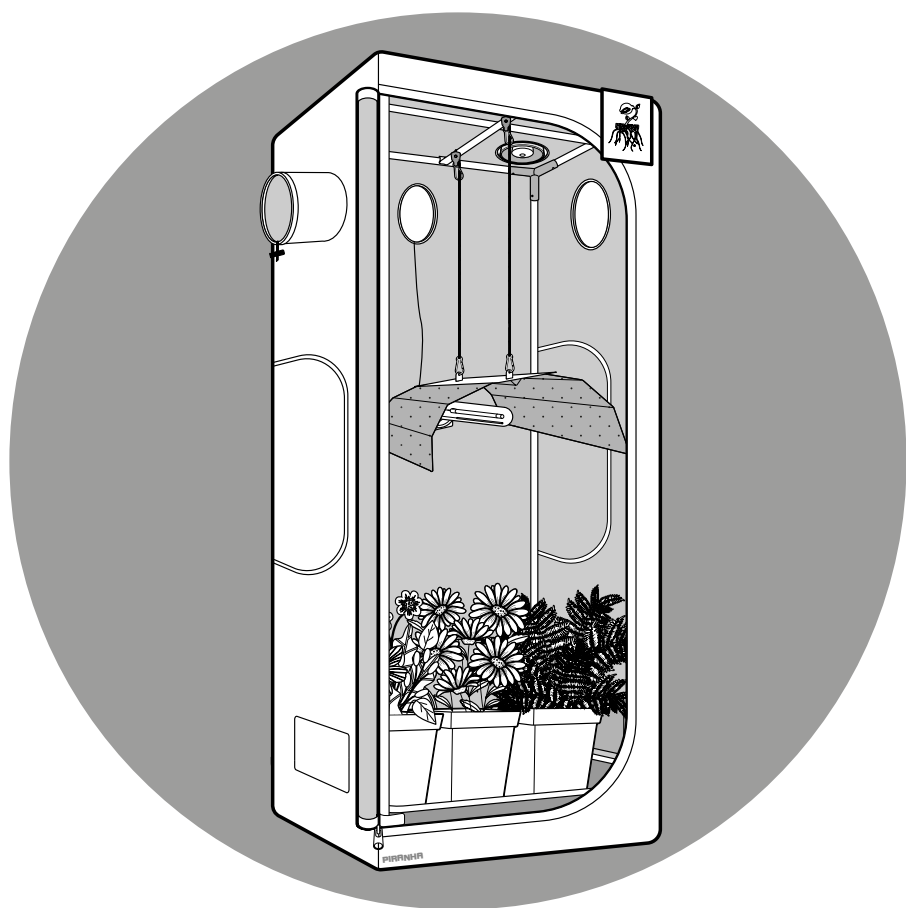

www.piranha.cl

